

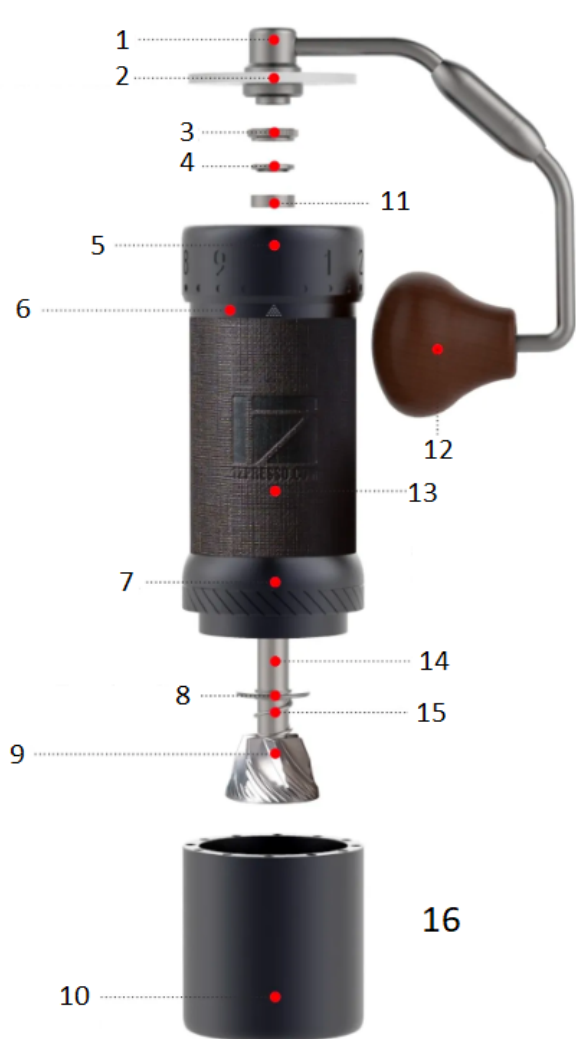

# **1Zpresso J-Ultra manuālā kafijas dzirnaviņas**

Lietošanas instrukcija

## Izvērsts skats



1. Kļoņa rokturis
2. Pupu pārsegs
3. Rievots ikšķa uzgrieznis
4. Augšējais gultņa vāciņš
5. Regulēšanas skalas gredzens
6. Ķermenis
7. Burr gredzena bloks
8. Apakšējais gultņa vāciņš
9. Burr
10. Magnētiskā ķeršanas krūze
11. Augšējais gultnis
12. Kļoņvārpsta poga
13. Satvēriens
14. Produkta krāsa var nedaudz atšķirties, jo dažādas versijas.
15. Centrālā vārpsta
16. Pavasaris
17. Maltās kafijas tilpums: 40 g
18. (Atkarībā no pupiņu veida)

(Atkarībā no pupiņu veida)

## Lietotāja instrukcijas

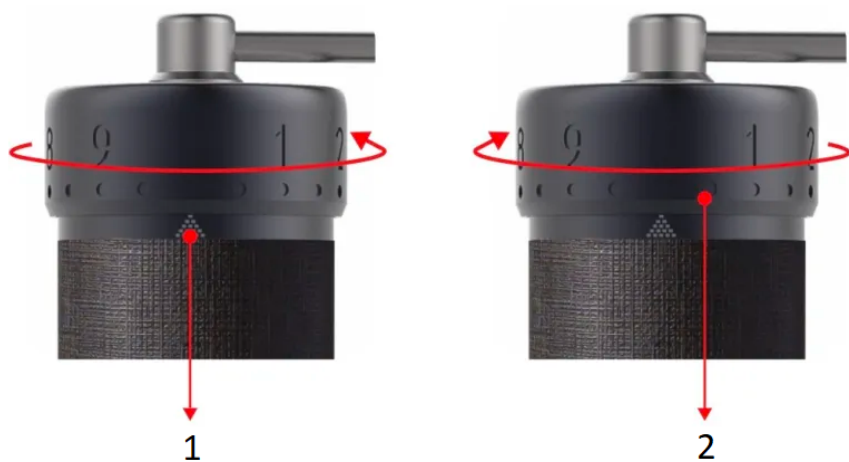

1. Mēroga atzīme
2. Regulēšanas skalas gredzens

## Maluma pakāpes regulēšana



1. Dzirnaviņas ir gatavas lietošanai uzreiz pēc izņemšanas no kastes. Pagrieziet regulēšanas grozāmo gredzenu pretēji pulksteņrādītāja virzienam līdz sākuma punktam, kur sākas pretestība un kloķvārpsta nevar brīvi griezties. Nr. 0 būs izlīdzināts ar skalas atzīmi, un regulēšanas grozāmā gredzena apakšējā mala pieskarsies skalas atzīmes pirmajam līmenim.
2. *Piramīdas formas* skalas atzīme sastāv no vairākiem kvadrātiem, kas norāda, cik apgriezienu jūs atrodaties, un tā samazinās, iestatot rupjākus iestatījumus.
3. Kopā ir piecas rotācijas. 100 klikšķi vienā rotācijā, un katrs klikšķis pārvieto urbi par 0,008 mm/8 mikroniem.
4. Skatiet zemāk esošo maluma iestatījumu atsaucēs tabulu un pagrieziet regulēšanas gredzenu pulksteņrādītāja virzienā, lai iestatītu vēlamo maluma pakāpi.
5. Lai labāk saķertos, piestipriniet gumijas lenti pie dzirnaviņām.
6. Ievietojiet kafijas pupiņas piltuvē un pagrieziet rokturi pulksteņrādītāja virzienā, lai sāktu malšanu.
7. Pēc dzirnaviņu izjaukšanas un salikšanas kalibrējiet dzirnaviņas, ievērojot norādījumus.

## Demontāža

**Brīdinājums: Neatskrūvējiet urbja gredzena bloku pirms 3. darbības.**



Pagrieziet regulēšanas grozāmo gredzenu pulksteņrādītāja virzienā divas reizes apgriezienus un noņemiet rievoto uzgriezni pretēji pulksteņrādītāja virzienam, vienlaikus nospiežot uzgali.



Noņemiet augšējo gultņa vāciņu un augšējo gultni.



Noņemiet uzgriezni un centrālo vārpstu, atsperi un apakšējais gultņa vāciņš.



Pagrieziet urbja gredzena bloku uz priekšu (apgrieztā vītne).

Regulēšanas skalas gredzena izjaukšana nav ieteikta.

Netīriet dzirnaviņas ar ūdeni.

Ieteicams tīrīt ar birsti un pūtēju.

## Montāža un kalibrēšana

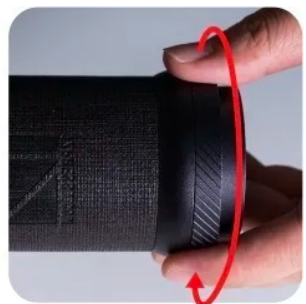

Pagrieziet urbja gredzena bloku atpakaļ

(apgrieztās vītnes) līdz visciešākajai pozīcijai.

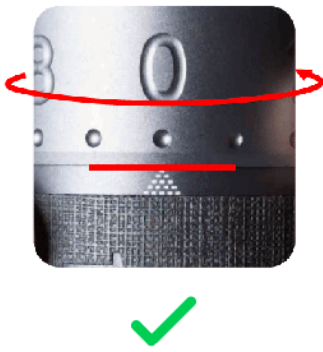

Novietojiet #0 ar skalas atzīmi un apakšējo daļu regulēšanas skalas gredzena mala pieskaras skalas atzīmes pirmais līmenis.



Ievietojiet komponentus atpakaļ pareizajās vietās secība: apakšējais gultņa vāciņš (paceltais (ar malu uz augšu), atsperi, vārpstu un griezni.



Ievietojiet augšējo gultni atpakaļ no augšas. Spiežot uzgali no apakšas, uzlieciet atpakaļ augšējo gultņa vāciņu. Puse ar ieliekti punkti ir vērsti uz augšu, un U veida caurums pareizi pieguļ vārpstai.



Pievelciet rievoto uzgriezni, lai kalibrētu dzirnaviņas, vienlaikus piespiežot dzirnaviņas no apakšas. Piezīme: Kopā ir četras ar pusi rotācijas, skaitot no sākuma punkta. Sākumpunkts varētu var atšķirties  $\pm 10$  klikšķu robežās, ņemot vērā pievilksanas spēku uzgrieznis un skala.

## Brīdinājums

**Nemēģiniet izjaukt vai noņemt šādas sastāvdaļas:**



1. Centrālā vārpsta un uzgrieznis
2. Urbja gredzena bloks
3. Gultņi

## Salokāms rokturis

**Brīdinājums: Rokturim garantija netiks piemērota, ja kāda tā daļa tiks izjaukta.**

Kā salocīt?

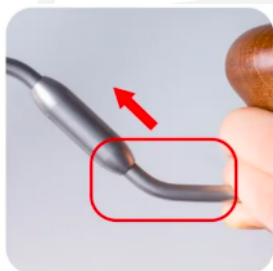

Turiet kloķa daļu pie koka pogu un iespiediet to iekšā.



Pagrieziet rokturi pulksteņrādītāja virzienā līdz galam, lai salokātos.

Kā izvērsties?

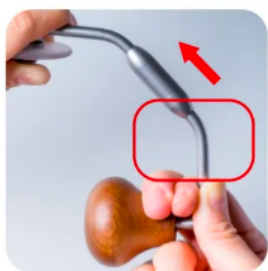

Turiet kloķa daļu pie koka pogu un iespiediet to iekšā.



Pagrieziet rokturi pretēji pulksteņrādītāja virzienam līdz galam veids, kā atklāties.

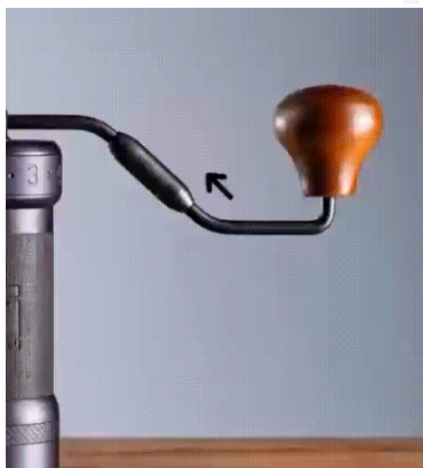

## Piesardzības pasākumi

- Netīriet un nemazgājiet dzirnaviņas ar ūdeni.
- Netīriet dzirnaviņas ar citiem šķīdinātājiem, izņemot ūdeni un spirtu.
- Lai pagarinātu tā kalpošanas laiku, glabājiet to sausā vietā.
- Ievērojiet montāžas norādījumus, pārliedzinieties, ka detaļas ir ievietotas pareizajās pozīcijās.
- Drošības apsvērumu dēļ turiet dzirnaviņas bērniem nepieejamā vietā.

## Garantija un produkta lietošanas veids

Produktiem tiek nodrošināts standarta likumā noteiktais garantijas termiņš. Šī garantija nav nododama tālāk, un finansiāla kompensācija skaidrā naudā nav iespējama. Garantija neattiecas uz produktiem, kas izmantoti citādi, nekā norādīts šajā lietošanas pamācībā.

Garantija neattiecas arī uz:

- Bojājumiem, kas radušies nepareizas lietošanas, kopšanas nolaidības vai jebkādas citas izmantošanas rezultātā mērķiem, kas nav minēti šajā rokasgrāmatā.
- Ārējā izskata bojājumiem, bojājumiem, ko izraisījusi korozija vai pakāpenisks nolietojums.

Jebkāda neautorizētu personu iejaukšanās vai remonts izraisa produkta garantijas anulēšanu.

**Pārdevējs un importētājs:** NajTrade s.r.o., Húskova 31, 04023 Košice, IČO: 50590502.

